

HK series



■共通スペック

- ・入力電圧 AC85~265V
- ・演色性 Ra 80以上
- ・色温度 3,000K(電球色)
5,000K(昼白色)
6,000K(昼光色)
- ・設計寿命 50,000時間
- ・使用温度 -40~50℃

MODEL	寸法 (mm)	重量(約)	消費電力	全光束	口金	蛍光灯換算	照射角度
HK-600N	35×580	235 g	10W	1,840 lm	G13	20W	280°
HK-1200N18	35×1,198	480 g	18W	2,000 lm	G13	40W	280°
HK-1200N20	35×1,198	480 g	20W	2,200 lm	G13	40W	280°
HK-2400N	35×2,367	948 g	40W	4,400 lm	G13	80W	280°
HK-600L (T8/T10)	φ (26/30) ×580	200 g	10W	1,800 lm	G13	20W	160°
HK-1200L18 (T8/T10)	φ (26/30) ×1,198	385 g	18W	2,000 lm	G13	40W	160°
HK-1200L20 (T8/T10)	φ (26/30) ×1,198	385 g	20W	2,200 lm	G13	40W	160°

LW/LF series



LWタイプ



LFタイプ

■共通スペック

- ・入力電圧 AC85~265V
- ・演色性 Ra 70以上
- ・色温度 3,000K(電球色) ※LWタイプのみ
6,500K(昼光色)
- ・設計寿命 50,000時間
- ・使用温度 -40~45℃

MODEL	寸法 (mm)	重量(約)	消費電力	全光束	口金
LW8W03	50×154	85 g	8W	750 l m	E26
LW10W03	50×154	95 g	10W	950 l m	E26
LW12W03	50×154	95 g	12W	1,100 l m	E26
LF8W03	50×160	66 g	8W	750 l m	G24
LF10W03	50×160	73 g	10W	950 l m	G24
LF12W03	50×160	82 g	12W	1,100 l m	G24

SCF series



■共通スペック

- 入力電圧 AC100~240V
- 演色性 Ra 70以上
- 色温度 3,000K(電球色)
4,000K(電球色)
5,000K(昼白色)
6,000K(昼光色)
- 設計寿命 50,000時間
- 使用温度 -40~40℃

MODEL	寸法 (mm)	消費電力	全光束	口金
SCF-18	47×25×222	7W	700lm	GY10Q
SCF-27	47×25×247	10W	1,000lm	GY10Q
SCF-36	47×25×410	15W	1,500lm	GY10Q
SCF-55	47×25×560	20W	2,000lm	GY10Q

KSRseries



■共通スペック

- ・入力電圧 AC85~265V
- ・演色性 Ra 75以上
- ・色温度 3,000K(電球色)
6,500K(昼光色)
- ・設計寿命 50,000時間
- ・使用温度 -40~45℃

MODEL	寸法 (mm)	重量(約)	消費電力	全光束	口金	型式
KSR205	φ205	230g	12W	980lm	GX-10q-3	20W型
KSR225	φ225	250g	14W	1,200lm	GX-10q-3	30W型
KSR299	φ299	330g	18W	1,400lm	GX-10q-3	32W型

KDLseries



薄型タイプ (KDLT)



高輝度タイプ (KDLH)

■共通スペック

- 入力電圧 AC100~240V
- 演色性 Ra 70以上
- 色温度 3,000K(電球色)
5,000K(昼白色)
6,500K(昼光色)
- 設計寿命 50,000時間
- 使用温度 -40~50℃

MODEL	外形寸法 (mm)	取付け寸法 (mm)	消費電力	全光束
KDLT150-10	φ170	φ150	10W	650lm
KDLT150-24	φ170	φ150	24W	1,700lm
KDLH150-16	φ180	φ150	16W	1,300lm
KDLH205-30	φ225	φ205	30W	2,400lm
KDLH210-50	φ265	φ210	50W	3,500lm
KDLH240-40C	φ260	φ240	40W	4,600lm
KDLH240-60C	φ260	φ240	60W	7,000lm

KPL series



■共通スペック

- 入力電圧 AC85~265V
- 演色性 Ra 70以上
- 色温度 3,000K(電球色)
5,000K(昼白色)
6,500K(昼光色)
- 設計寿命 40,000時間
- 使用温度 -40~50℃

MODEL	寸法 (mm)	消費電力	全光束
KPL450-450	450×450	50W	3,200lm
KPK500-500	500×500	60W	4,800lm
KPL515-728	515×728	60W	4,800lm
KPL841-594	841×594	60W	4,800lm

BH series



■共通スペック

- 入力電圧 AC100~240V
- 演色性 Ra 75以上
- 色温度 3,000K(電球色)
5,000K(昼白色)
- 設計寿命 3年

MODEL	寸法 (mm)	消費電力	全光束
BH-36	1,250×230×60	36W	5,400 lm
BH-72	2,440×230×60	72W	10,800 lm

PAR-38



■共通スペック

- 入力電圧 AC100~240V
- 演色性 Ra 70以上
- 色温度 5,000K(昼白色)
- 設計寿命 30,000時間
- 使用温度 -10~45℃

寸法 (mm)	重量(約)	消費電力	全光束	口金
φ120×148	360g	20W	2,400lm	E26

KSCseries

水銀灯代替LED照明

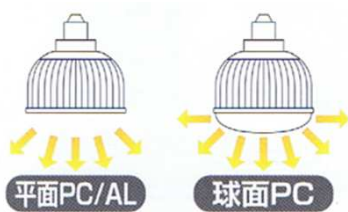
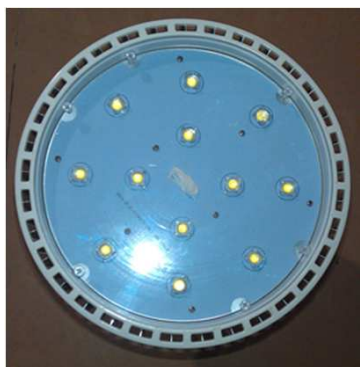

●広範囲を照らす球面タイプもご用意

180° 配光曲線

球面

●眩しさを押さえるグレアー防止タイプもご用意

グレアー防止

●口金部分は標準の他に首延長と釣り鐘タイプもございます

標準 首延長 釣り鐘

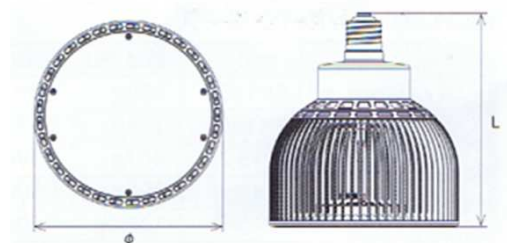

■共通スペック

- ・入力電圧 AC85~265V
- ・演色性 Ra 70以上
- ・色温度 3,000K(電球色)
5,000K(昼白色)
6,500K(昼光色)
- ・設計寿命 50,000時間
- ・使用温度 -40~60℃

MODEL	寸法 (mm)	重量(約)	消費電力	全光束	口金	防塵防水	水銀灯換算
KSC45	φ172×228	1Kg	45W	5,200lm	E39	IP64	HF100W/MF100W
KSC60	φ204×233	1.2Kg	60W	6,500lm	E39	IP64	HF250W/MF100W
KSC100	φ250×272	2.1Kg	100W	10,000lm	E39	IP65	HF400W/MF250W
KSC150	φ250×272	2.2Kg	150W	15,000lm	E39	IP65	HF600W/MF400W
KSC200	φ349×376	4.7Kg	200W	21,000lm	E39	IP65	HF700W/MF400W
KSC300	φ349×376	4.8Kg	270W	32,000lm	E39	IP65	HF1,000W/MF700W

KST series

水銀灯代替LED照明

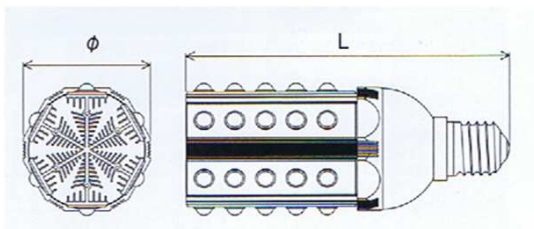
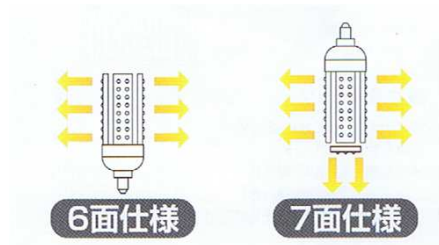

■共通スペック

- 入力電圧 AC85~265V
- 演色性 Ra 70以上
- 色温度 3,000K(電球色)
5,000K(昼白色)
6,500K(昼光色)
- 設計寿命 40,000時間
- 使用温度 -40~50℃

MODEL	寸法 (mm)	重量(約)	消費電力	全光束	口金	水銀灯換算
KST17	φ71.5×143	120g	17W	2,200lm	E26	100W
KST26	φ71.5×188	420g	26W	2,500lm	E26	100W
KST33-6/7	φ95×215	807g	33W	3,900lm	E26/E39	150W
KST66-6/7	φ95×240	890g	66W	7,500lm	E26/E39	250-300W
KST110-6/7	φ95×270	1,030g	110W	12,000lm	E26/E39	400W

KSUseries

駐車場・キャノピー用LED照明

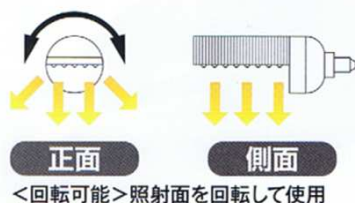
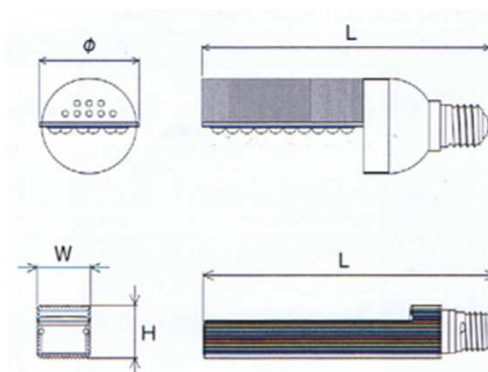

■共通スペック

- ・入力電圧 AC85~265V
- ・演色性 Ra 70以上
- ・色温度 3,000K(電球色)
5,000K(昼白色)
6,500K(昼光色)
- ・設計寿命 40,000時間
- ・使用温度 -40~50℃

MODEL	寸法 (mm)	重量(約)	消費電力	全光束	口金	水銀灯換算
KSU17	W35×H34×L192	139 g	17W	2,000 l m	E26	100W
KSU27	W35×H34×L282	201 g	27W	3,200 l m	E26	150W
KSU55	φ90×280	581 g	55W	6,300 l m	E26/E39	200-250W
KSU77	φ90×280	581 g	77W	9,000 l m	E26/E39	300-400W

KG series

水銀灯代替LED照明

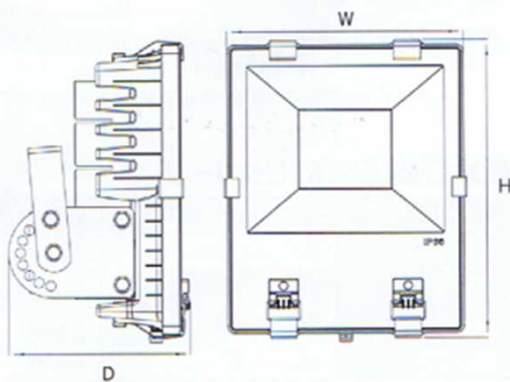

■共通スペック

- 入力電圧 AC85~265V
- 演色性 Ra 70以上
- 色温度 3,000K(電球色)
5,000K(昼白色)
6,500K(昼光色)
- 設計寿命 40,000時間
- 使用温度 -40~50℃
- 防塵防水 IP65

MODEL	寸法 (mm)	重量(約)	消費電力	全光束	電源	水銀灯換算
KG10	W133×H179×L57	700g	10W	1,100lm	内臓	80W
KG20	W166×H201×L77	870g	20W	2,200lm		100W
KG30	W178×H215×L81	1.1Kg	30W	3,400lm		150W
KG50	W194×H253×L95	1.6Kg	50W	5,600lm		250W
KG70	W250×H291×L116	2.4Kg	70W	7,900lm		300W
KG80	W250×H291×L116	2.4Kg	80W	9,000lm		300-400W
KG100	W250×H341×L116	4.3Kg	100W	11,000lm	外部	400W
KG150	W310×H375×L187	7.0Kg	150W	16,500lm		700W
KG200	W340×H395×L187	8.3Kg	200W	22,000lm		700-1,000W
KG250	W340×H395×L187	9.0Kg	250W	27,500lm		1,000W
						1,000W

KD series

道路灯型LED照明



KD200



LD50

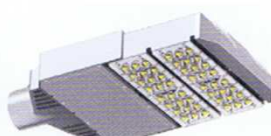

LD100

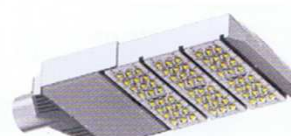

LD150

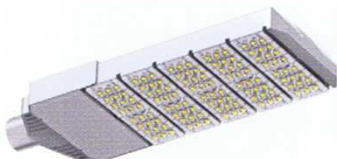

KD250

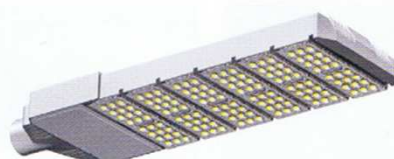

KD300

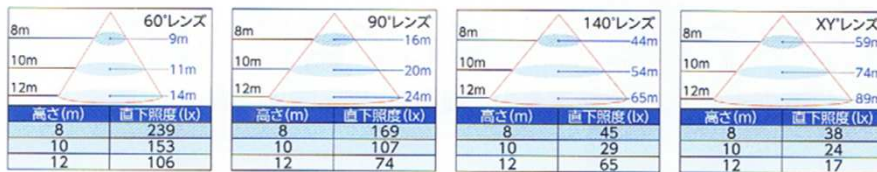
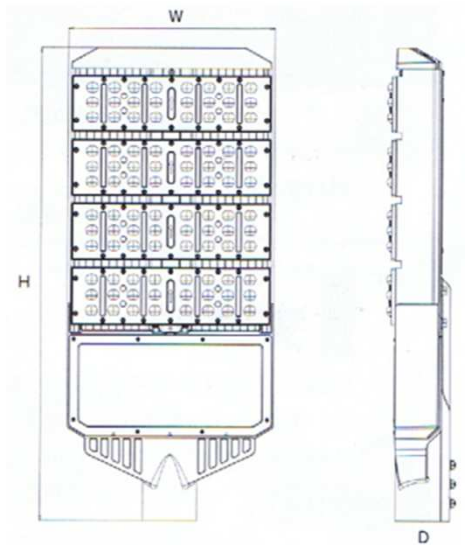

配光イメージ

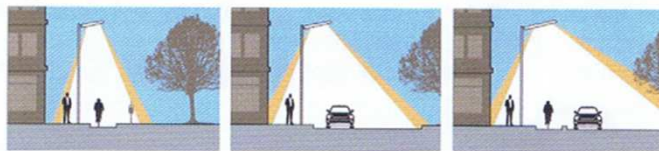

■共通スペック

- 入力電圧 AC85~265V
- 演色性 Ra 70以上
- 色温度 3,000K(電球色)
5,000K(昼白色)
6,500K(昼光色)
- 設計寿命 40,000時間
- 使用温度 -40~50°C
- 照射角 60° / 90° / 140° / XY°
- 防塵防水 IP65

MODEL	寸法 (mm)	重量(約)	消費電力	全光束	水銀灯換算
KD50	W292×H423×D128	3.8Kg	50W	5,500 l m	250W
KD100	W292×H495×D128	4.5Kg	100W	11,000 l m	400W
KD150	W292×H587×D128	5.6Kg	150W	17,000 l m	600W
KD200	W292×H679×D128	6.5Kg	200W	22,000 l m	700W
KD250	W292×H771×D128	7.3Kg	250W	28,000 l m	1,000W
KD300	W292×H863×D128	8.2Kg	300W	35,000 l m	1,000W

KSS series

工場水銀灯、灯光器、ビル壁面、懸垂幕等の照明

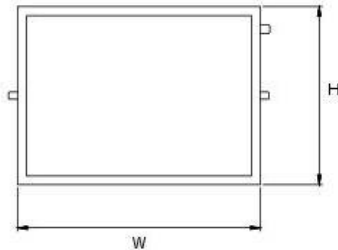
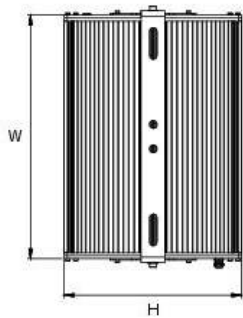
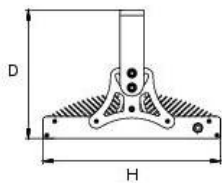

■ 共通スペック

- 入力電圧 AC85~265V
- 演色性 Ra 80以上
- 色温度 3,000K(電球色)
5,000K(昼白色)
6,500K(昼光色)
- 設計寿命 40,000時間
- 使用温度 -40~50℃
- 照射角 10° /15° /30° /45°
60° /90° /120° /170°
- 防塵防水 IP65

MODEL	寸法 (mm)	重量(約)	消費電力	全光束	水銀灯換算
KSS80	W290×H300×D216	5.5Kg	80W	10,400lm	100W
KSS100	W320×H300×D216	5.8Kg	100W	13,000lm	100W
KSS120	W530×H300×D216	9.1Kg	120W	15,600lm	150W
KSS160	W710×H300×D216	11.0Kg	160W	20,800lm	150W

HK-600S

防犯用LED照明

特徴

- ・明るさセンサー(オプション) 交換可能
- ・LEDモジュール交換可能
- ・広範囲な照射範囲の確保

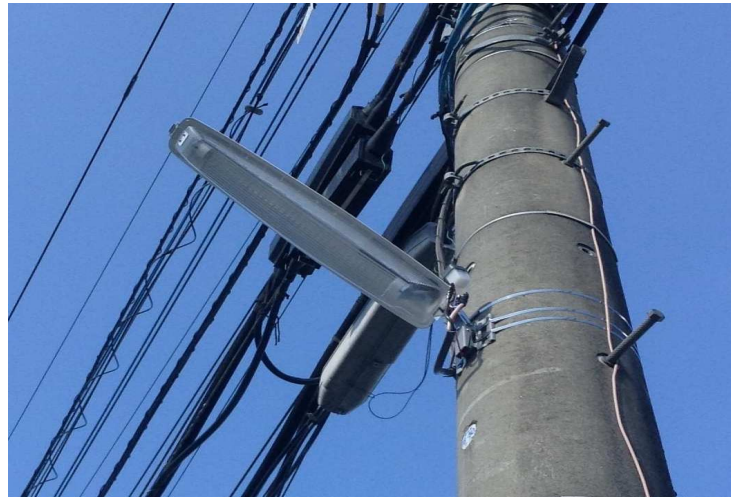
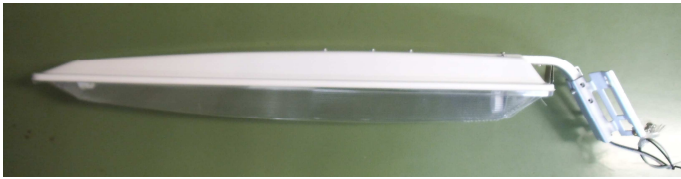

※取り付け参考写真

■製品スペック

- | | |
|-------------|------------|
| ・入力電圧 | AC100~240V |
| ・電力会社申請入力容量 | 9.0VA |
| ・寸法 (mm) | 幅110×長さ620 |
| ・重量 | 1,500g |
| ・使用温度 | -40~50℃ |



交換可能LEDモジュール

NEW : 外灯用 LED 照明

* パーツ単位で取り替え可能



■モジュールスペック

- | | |
|--------|---------------------|
| ・消費電力 | 8.5±0.2W |
| ・蛍光管寸法 | Φ26×472mm |
| ・色温度 | 5,000k |
| ・本体材質 | アルミ+PC+鉄+PMMA |
| ・演色性 | 85以上 |
| ・力率 | 0.8以上 |
| ・全光束 | > 800lm |
| ・ドライバー | 内蔵 |
| ・光源寿命 | 60,000時間 (光束維持率70%) |

(参考データ)

弊社LED防犯灯→直下4.5m・・・照度約10Lux
 蛍光灯防犯灯(20W)→直下4.5m・・・照度約5Lux

C-045



45Wタイプ

C-027



27Wタイプ

C-018



18Wタイプ

C-015



15Wタイプ

■共通スペック

- ・入力電圧 DC12~24V
- ・演色性 Ra 70以上
- ・色温度 3,000K(電球色)
5,000K(昼白色)
6,500K(昼光色)
- ・設計寿命 40,000時間
- ・使用温度 -40~50℃
- ・防塵防水 IP65